

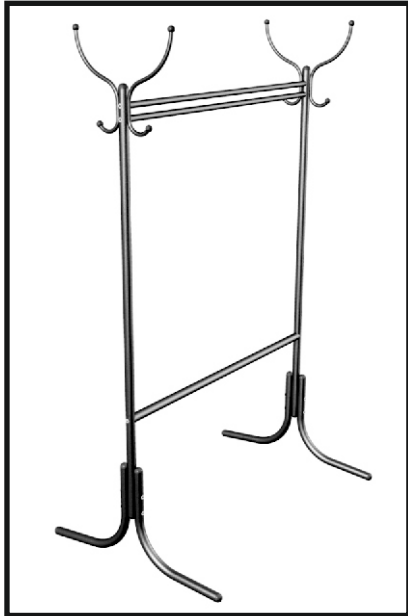

МЕБЕЛИК

МЕБЕЛЬНАЯ КОМПАНИЯ

ТЕЛ.: 8(499)124-00-33, 124-77-17, WWW.MEBELIK.RU
117218, Москва, ул. Кржижановского, д.15, корп.5, офис 508



M13

ВЕШАЛКА
НАПОЛЬНАЯ



ГОСТ 16371-93
«Мебель.
Общие технические
условия»

Сертификат

№ РОСС RU. ДМ46.Н00642

Изготовитель: Россия, ООО «ПОЛИАРТ»
152610, г. Углич, Ростовское шоссе, 21

ГАРАНТИЙНЫЙ СРОК

-24 месяца со дня приобретения

СРОК СЛУЖБЫ при правильной эксплуатации

- не менее 10 лет

Максимальная нагрузка на крючок 6 кг

КОМПЛЕКТАЦИЯ ВЕШАЛКИ

КРЮЧОК - 4 шт.

СТОЙКА - 2 шт.



ОПОРЫ - 4 шт.

ВЕРХНЯЯ ПЕРЕКЛАДИНА - 2 шт.

НИЖНЯЯ ПЕРЕКЛАДИНА - 2 шт.

ПРИЛАГАЕМЫЙ КРЕПЁЖ

для крепления КРЮЧКОВ



ВИНТ 4 шт.

СТЯЖКА



КЛЮЧ 4

2 шт.

для крепления ОПОР

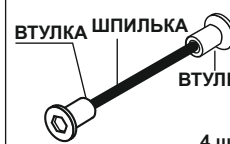

ВТУЛКА ШПИЛЬКА

ВТУЛКА

4 шт.

для крепления ПЕРЕКЛАДИН

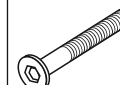

ВИНТЫ

M6 x 25 - 4 шт.
M6 x 45 - 2 шт.

1. КРЕПЛЕНИЕ ОПОР

- 1.1. Положите стойку на плоскость, Сориентируйте опоры крепёжными отверстиями стойки, и соедините их втулками со шпилькой.

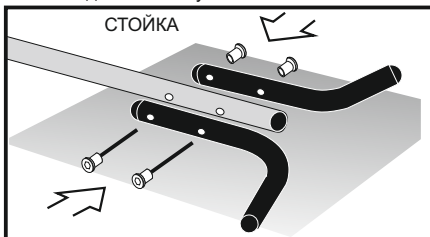

- 1.2. * Зафиксируйте соединения 2-мя КЛЮЧАМИ 4, прилагаемыми в комплекте
1.3. Таким же образом прикрутите опоры ко второй стойке



2. СОЕДИНЕНИЕ СТОЕК ВНИМАНИЕ !!! эту и последующие операции удобнее делать вдвоём

- 2.1. Заведите между стоек ВЕРХНИЕ ПЕРЕКЛАДИНЫ. С обеих сторон наживите соединения винтами, прилагаемыми в комплекте (не закручивая до конца!)
2.2. Заведите между стоек НИЖНЮЮ ПЕРЕКЛАДИНУ. Винтами, прилагаемыми в комплекте, зафиксируйте соединение. ЗАТЯНИТЕ СОЕДИНЕНИЕ ДО УПОРА ключом 4.

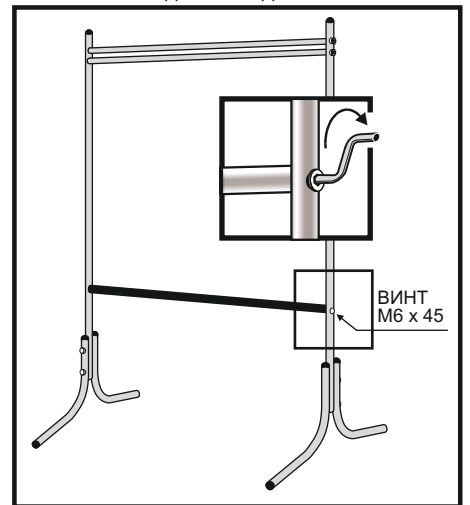
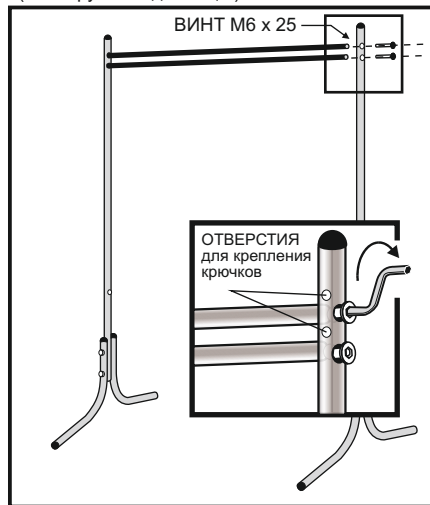

3. КРЕПЛЕНИЕ КРЮЧКОВ

- 3.1. Вставьте в КРЮЧОК стяжки.

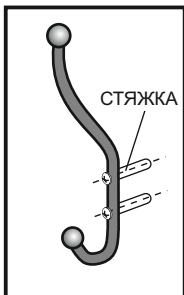

- 3.2. Вставьте ВИНТЫ M4x35 в отверстия другого крючка и наживите их на стяжки. Зафиксируйте соединение крестовой отверткой.

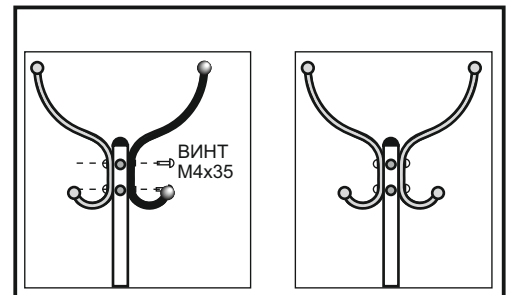
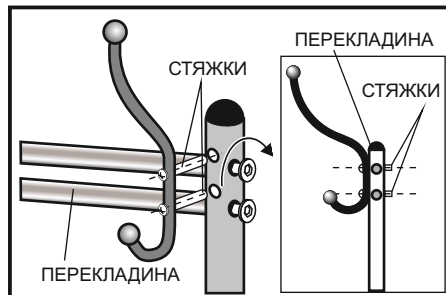

4. ЗАКРУТИТЕ до упора при помощи ключа 4 ВИНТЫ, СОЕДИНЯЮЩИЕ ВЕРХНИЕ ПЕРЕКЛАДИНЫ И СТОЙКИ.

* ПРИМЕЧАНИЕ

В СЛУЧАЕ, ЕСЛИ ВЕШАЛКА СТОИТ НА НЕ ОЧЕНЬ РОВНОМ ПОЛУ, ВЫРОВНЯТЬ ЕЁ МОЖНО, ОСЛАБИВ, а затем ЗАТЯНУВ КРЕПЁЖНЫЕ УЗЛЫ ОПОР (см. п.1)